

Trockenmodule – 810 mm hoch

Komplett aus Edelstahl gefertigt

Auch mit schwarzer Front lieferbar.

Eingearbeitete Edelstahl-Griffschiene



Unterhalb des herausnehmbaren Bodens können Leitungen verlegt werden!

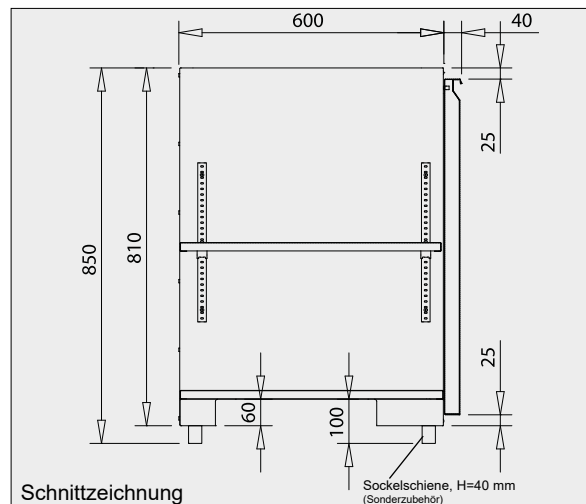

Schnittzeichnung

Sockelschiene, H=40 mm (Sonderzubehör)

Die Kühlunterbauten der Serie KUB 810 können mit den hier aufgeführten Trockenmodulen zusammen auf Sockelschienen (Höhe 40 oder 50 mm) zu einem Block montiert werden. Die Sockelschiene ist separat pro lfm Korpuslänge dazuzurechnen.

Die Trockenmodule sind so konstruiert, dass der untere Boden herausgenommen werden kann und hier Platz zum Verlegen von Anschlussleitungen vorhanden ist.

Sind die äußeren Seiten sichtbar, müssen diese mit einer bauseitigen Dekorplatte oder mit der Edelstahl-Endabschlussplatte geschlossen werden.

Sonderzubehör

	<u>Art.-Nr.</u>
Endabschlussplatte (Edelstahl) H=810 mm, T=600 mm, D=20 mm	9136
Sockelschiene 40 mm hoch, Preis pro lfm Korpuslänge, fertig montiert	9133
Sockelschiene 50 mm hoch, Preis pro lfm Korpuslänge, fertig montiert	9134

Offenes Modul mit Zwischenboden, H=810 mm

	<u>Art.-Nr.</u>
Breite 400 mm	13600
Breite 450 mm	13601
Breite 500 mm	13602
Breite 600 mm	13604
Breite 800 mm	13606
Breite 1000 mm	13608

Sonderbreiten finden Sie auf Seite 311.

Ausführung

Korpus komplett aus Edelstahl, Werkstoff 1.4016, vordere Außenseite mit geschliffener Oberfläche. Die Bodenplatte ist herausnehmbar, sodass der Sockelbereich zum Verlegen von Installationsleitungen zugänglich ist. Der Zwischenboden ist höhenverstellbar. Traglast der Böden bis zu 50 kg. Die oberen Auflagekanten des Korpus sind mit Löchern zum Anschrauben von Arbeitsplatten ausgestattet.



10. Kühlunterbauten

Zubehör KUB 810



Offenes Modul mit Schienen für Geschirrkörbe oder GN-Behälter, H=810 mm

	<u>Art.-Nr.</u>
Breite 550 mm, für 3 Geschirrkörbe	13641
Breite 550 mm, für 4 Geschirrkörbe	13609
Breite 370 mm, mit 5 Schienen für GN-Behälter	13695

Ausführung

Korpus komplett aus Edelstahl, Werkstoff 1.4016, vordere Außenseite mit geschliffener Oberfläche. Die Bodenplatte ist herausnehmbar, sodass der Sockelbereich zum Verlegen von Installationsleitungen zugänglich ist. An den Seitenwänden sind Auflageschienen für Geschirrkörbe bzw. GN-Behälter montiert. Die oberen Auflagekanten des Korpus sind mit Löchern zum Anschrauben von Arbeitsplatten ausgestattet.

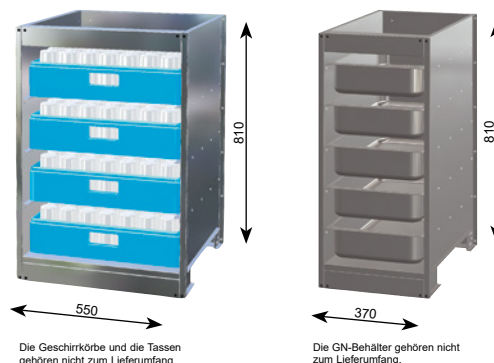

Die Geschirrkörbe und die Tassen gehören nicht zum Lieferumfang.

Die GN-Behälter gehören nicht zum Lieferumfang.

Modul mit Drehtür und Zwischenboden, H=810 mm

	<u>Art.-Nr.</u>	<u>Abschließbar</u>	<u>Art.-Nr.</u>
Breite 400 mm, Drehtür DIN links	13610		13620
Breite 400 mm, Drehtür DIN rechts	13611		13621
Breite 450 mm, Drehtür DIN links	13612		13623
Breite 450 mm, Drehtür DIN rechts	13613		13624
Breite 500 mm, Drehtür DIN links	13630		13640
Breite 500 mm, Drehtür DIN rechts	13631		13622
Breite 600 mm, Drehtür DIN links	13634		13625
Breite 600 mm, Drehtür DIN rechts	13635		13626
Breite 800 mm, mit 2 Drehtüren	13636		13627
Breite 1000 mm, mit 2 Drehtüren	13637		13628
Breite 1200 mm, mit 2 Drehtüren	13638		13629



10

Kühlunterbauten

Sonderbreiten finden Sie auf Seite 311.

Ausführung

Korpus und Drehtür komplett aus Edelstahl, Werkstoff 1.4016, vordere Außenseite mit geschliffener Oberfläche. Die Bodenplatte ist herausnehmbar, sodass der Sockelbereich zum Verlegen von Installationsleitungen zugänglich ist. Der Zwischenboden ist höhenverstellbar. Traglast der Böden bis zu 50 kg. Die oberen Auflagekanten des Korpus sind mit Löchern zum Anschrauben von Arbeitsplatten ausgestattet. Die Drehtürblende enthält eine eingearbeitete Griffleiste.

Modul mit Drehtür und Schienen für Geschirrkörbe, H=810 mm

	<u>Art.-Nr.</u>
Breite 550 mm, für 3 Geschirrkörbe, Drehtür DIN links	13642
Breite 550 mm, für 3 Geschirrkörbe, Drehtür DIN rechts	13643

Ausführung

Korpus und Drehtür komplett aus Edelstahl, Werkstoff 1.4016, vordere Außenseite mit geschliffener Oberfläche. Die Bodenplatte ist herausnehmbar, sodass der Sockelbereich zum Verlegen von Installationsleitungen zugänglich ist. An den Seitenwänden sind Auflageschienen für Geschirrkörbe montiert. Die oberen Auflagekanten des Korpus sind mit Löchern zum Anschrauben von Arbeitsplatten ausgestattet. Die Drehtürblende enthält eine eingearbeitete Griffleiste.



Die Geschirrkörbe und die Tassen gehören nicht zum Lieferumfang.

Modul mit Auszügen, H=810 mm

(Angaben der Nennhöhen von oben nach unten)

	<u>Art.-Nr.</u>
Breite 400 mm, 2 Rollenauszüge, NH= 310/310	13660
Breite 400 mm, 2 Rollenauszüge, NH= 220/400	13661
Breite 400 mm, 2 Rollenauszüge, NH= 400/220	13662
Breite 400 mm, 3 Rollenauszüge, NH= 165/185/220	13663
Breite 400 mm, 4 Rollenauszüge, NH= 120/140/140/120	13668

Abschließbar

<u>Art.-Nr.</u>
13664
13665
13666
13667

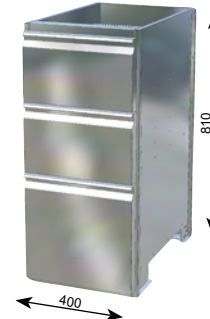

Sonderbreiten finden Sie auf Seite 311.

Ausführung

Korpus und Auszüge komplett aus Edelstahl, Werkstoff 1.4016, vordere Außenseite mit geschliffener Oberfläche. Unterhalb der Auszüge ist ein Freiraum zum Verlegen von Installationsleitungen vorhanden. Die oberen Auflagekanten des Korpus sind mit Löchern zum Anschrauben von Arbeitsplatten ausgestattet.

Die Auszüge sind mit robusten Edelstahl-Rollenauszügen (Tragkraft 100 kg) ausgestattet. Die Schubladenblenden enthalten eingearbeitete Edelstahl-Griffschienen.

Abfallkipper/Rollenauszug, H=810 mm

Breite 400 mm, Abfallkipper unten, Rollenauszug oben (NH=220)

Art.-Nr.
13670

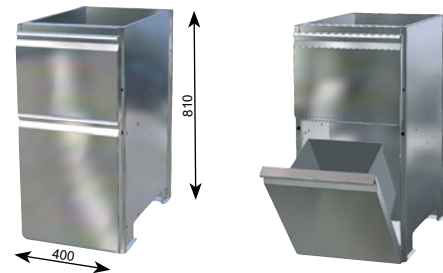

Abfallauszug/Rollenauszug, H=810 mm

Breite 400 mm, Abfallauszug unten, Rollenauszug oben (NH=220)

Art.-Nr.
13671

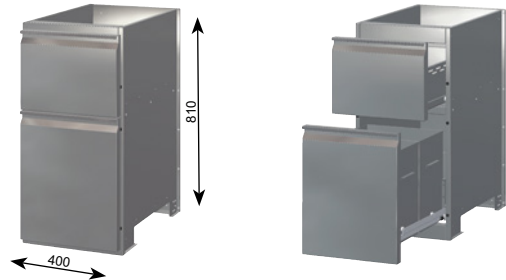

Ausführung

Korpus, Auszüge und Abfallkipper komplett aus Edelstahl, Werkstoff 1.4016, vordere Außenseite mit geschliffener Oberfläche. Unten im Korpus ist ein Freiraum zum Verlegen von Installationsleitungen vorhanden. Die oberen Auflagekanten des Korpus sind mit Löchern zum Anschrauben von Arbeitsplatten ausgestattet.

Der Auszug ist mit robusten Edelstahl-Rollenauszügen (Tragkraft 50 kg) ausgestattet. Der Abfallkipper bzw. Abfallauszug befindet sich in einem geschlossenen Gehäuse und ist zum Entleeren herausnehmbar. Die Blenden enthalten eingearbeitete Edelstahl-Griffschienen.

10
Kühlunterbauten

Großraum-Abfallkipper, H=810 mm

Breite 600 mm, Abfallkipper

Art.-Nr.
13692

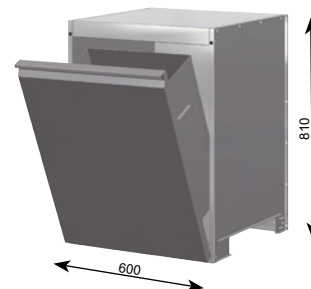

Ausführung

Korpus und Abfallkipper komplett aus Edelstahl, Werkstoff 1.4016, vordere Außenseite mit geschliffener Oberfläche. Unten im Korpus ist ein Freiraum zum Verlegen von Installationsleitungen vorhanden. Die oberen Auflagekanten des Korpus sind mit Löchern zum Anschrauben von Arbeitsplatten ausgestattet. Der Abfallkipper ist zur Reinigung herausnehmbar.

10. Kühlunterbauten

Zubehör KUB 810



Abfallbehälter/Kaffeesatzabklopper, H=810 mm

Breite 400 mm
Kombination Abfallkipper unten,
Klappe mit Abklopfstange oben

Art.-Nr.
13691

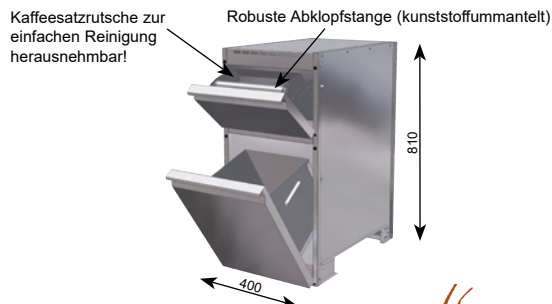

Großraum-Kaffeesatzbehälter, H=810 mm

Breite 400 mm
Kombination Drehtürfach mit Abfallbehälter unten,
Klappe mit Abklopfstange oben.
(Herausnehmbare Kaffeesatzrutsche)

Drehtür links angeschlagen
Drehtür rechts angeschlagen

Art.-Nr.
13682
13683

**Ideal für Coffee-Shops
mit hohem Umsatz!**



Ausführung

Das obere Fach kann aufgeklappt werden und enthält eine robuste Edelstahl-Abklopfstange mit Kunststoffummantelung. Der ausgeklopfte Kaffeesatz fällt über eine Rutsche in den Großraumbehälter, welcher sich im unteren Fach befindet.

Korpus, Drehtür und Klappe komplett aus Edelstahl, Werkstoff 1.4016, vordere Außenseite mit geschliffener Oberfläche. Unten im Korpus ist ein Freiraum zum Verlegen von Installationsleitungen vorhanden. Die oberen Auflagerkanten des Korpus sind mit Löchern zum Anschrauben von Arbeitsplatten ausgestattet. Die Blenden enthalten eingearbeitete Edelstahl-Griffschienen.

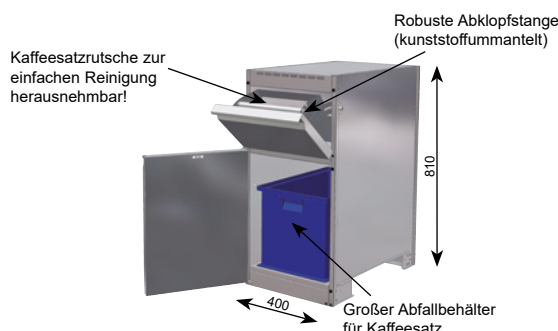

Abfallauszug/Kaffeesatzschublade, H=810 mm

Breite 400 mm
Kombination Abfallauszug unten,
Kaffeesatzschublade oben.

Kaffeesatzschublade, Abfallauszug
mit 2 Müllbehältern

Art.-Nr.
13694

Ausführung

Korpus und Auszug komplett aus Edelstahl, Werkstoff 1.4016, vordere Außenseite mit geschliffener Oberfläche. Unten im Korpus ist ein Freiraum zum Verlegen von Installationsleitungen vorhanden. Die oberen Auflagerkanten des Korpus sind mit Löchern zum Anschrauben von Arbeitsplatten ausgestattet. Die Blenden enthalten eingearbeitete Edelstahl-Griffschienen.



10
Kühlunterbauten

Module für Spülenunterbauten, H=810 mm

Höhe der oberen Blende: ca. 310 mm
Nutzhöhe des Drehtürfaches: ca. 375 mm

Breite 400 mm, Drehtür DIN links
Breite 400 mm, Drehtür DIN rechts

Art.-Nr.
13800
13801

Breite 500 mm, Drehtür DIN links
Breite 500 mm, Drehtür DIN rechts

13802
13804

Sonderbreiten finden Sie auf Seite 312.

Ausführung

Korpus und Drehtür komplett aus Edelstahl, Werkstoff 1.4016, vordere Außenseite mit geschliffener Oberfläche.

Oben mit Blende, unten mit Drehtür ausgestattet. Rückseitig mit Ausschnitten für die Installation von Wasser und Abwasserleitungen. Die Bodenplatte ist herausnehmbar, sodass der Sockelbereich zum Verlegen von Installationsleitungen zugänglich ist. Die oberen Auflagerkanten des Korpus sind mit Löchern zum Anschrauben von Arbeitsplatten ausgestattet. Die Drehtürblende enthält eine eingearbeitete Griffleiste.



Modul mit oberer Blende, Drehtür und Zwischenboden, H=810 mm

Höhe der oberen Blende: ca. 140 mm
Nutzhöhe des Drehtürfaches: 525 mm

Breite 400 mm, Drehtür DIN links
Breite 400 mm, Drehtür DIN rechts

Art.-Nr.
13820
13821

Sonderbreiten finden Sie auf Seite 312.



Ausführung

Korpus und Drehtür komplett aus Edelstahl, Werkstoff 1.4016, vordere Außenseite mit geschliffener Oberfläche. Rückseitig im oberen Bereich hinter der Blende mit Ausschnitt für eine Leitungsführung versehen. Der Zwischenboden ist höhenverstellbar. Traglast der Böden bis zu 50 kg.

Die Bodenplatte ist herausnehmbar, so dass der Sockelbereich zum Verlegen von Installationsleitungen zugänglich ist. Die oberen Auflagekanten des Korpus sind mit Löchern zum Anschrauben von Arbeitsplatten ausgestattet. Die Drehtürblende enthält eine eingearbeitete Griffleiste.

Modul mit oberer Blende und Schubladen, H=810 mm

Höhe der oberen Blende: ca. 140 mm

Breite 400 mm, 2 Rollenauszüge,
NH= 165 / 310 mm

Art.-Nr.
13840

Sonderbreiten finden Sie auf Seite 312.

Ausführung

Korpus und Auszüge komplett aus Edelstahl, Werkstoff 1.4016, vordere Außenseite mit geschliffener Oberfläche. Rückseitig im oberen Bereich hinter der Blende mit Ausschnitt für eine Leitungsführung versehen.

Unterhalb der Auszüge ist ein Freiraum zum Verlegen von Installationsleitungen vorhanden. Die oberen Auflagekanten des Korpus sind mit Löchern zum Anschrauben von Arbeitsplatten ausgestattet. Die Auszüge sind mit robusten Edelstahl-Rollenauszügen (Tragkraft 100 kg) ausgestattet. Die Schubladenblenden enthalten eingearbeitete Edelstahl-Griffschienen.



Zusätzlicher Zwischenboden

für Standardbreiten:

Korpusbreite 400 mm
Korpusbreite 450 mm
Korpusbreite 500 mm
Korpusbreite 600 mm
Korpusbreite 800 mm
Korpusbreite 1000 mm

Art.-Nr.
13510-011
13512-011
13530-011
13504-011
13606-011
13608-011

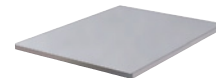

Traglast der Böden bis zu 50 kg.

Endabschlussplatte für Spülenunterbauten und Trockenkorpusse, H=810 mm

Sind Seitenflächen der Trockenmodule sichtbar, ist ein Endabschluss notwendig. Die Endabschlussplatte besteht aus Edelstahl 1.4016 mit geschliffener Oberfläche. Sie ist mit einem Holzwerkstoff hinterfüllt, sodass sie von der Innenseite der Korpusse über Holzschrauben einfach montiert werden kann.

Maße: Höhe 810 mm, Tiefe 600 mm, Stärke 20 mm

Endabschlussplatte H=810 mm

Art.-Nr.
9136



Sockelschienen

Sockelschiene 40 mm hoch,
Preis pro lfm Korpuslänge, fertig montiert

Art.-Nr.
9133

Sockelschiene 50 mm hoch,
Preis pro lfm Korpuslänge, fertig montiert

9134

SONDERBREITEN

Offenes Modul mit Zwischenboden, H=810 mm

Zusätzlich zur Breite kann auf Wunsch auch die Korpustiefe vermindert werden.

	<u>Art.-Nr.</u>
Breite bis 400 mm	13730
Breite bis 500 mm	13731
Breite bis 600 mm	13732
Breite bis 800 mm	13733
Breite bis 1000 mm	13734



Ausführung

Korpus komplett aus Edelstahl, Werkstoff 1.4016, vordere Außenseite mit geschliffener Oberfläche. Die Bodenplatte ist herausnehmbar, sodass der Sockelbereich zum Verlegen von Installationsleitungen zugänglich ist. Der Zwischenboden ist höhenverstellbar. Traglast der Böden bis zu 50 kg. Die oberen Auflagekanten des Korpus sind mit Löchern zum Anschrauben von Arbeitsplatten ausgestattet.

SONDERBREITEN

Modul mit Drehtür und Zwischenboden, H=810 mm

Zusätzlich zur Breite kann auf Wunsch auch die Korpustiefe vermindert werden.

	<u>Art.-Nr.</u>
Breite bis 400 mm, Drehtür DIN links	13740
Breite bis 400 mm, Drehtür DIN rechts	13741
Breite bis 500 mm, Drehtür DIN links	13742
Breite bis 500 mm, Drehtür DIN rechts	13743
Breite bis 600 mm, Drehtür DIN links	13744
Breite bis 600 mm, Drehtür DIN rechts	13745

Drehtür/Auszug abschließbar (Preis pro Drehtür/Auszug) **13650**



Ausführung

Korpus und Drehtür komplett aus Edelstahl, Werkstoff 1.4016, vordere Außenseite mit geschliffener Oberfläche. Die Bodenplatte ist herausnehmbar, sodass der Sockelbereich zum Verlegen von Installationsleitungen zugänglich ist. Der Zwischenboden ist höhenverstellbar. Traglast der Böden bis zu 50 kg. Die oberen Auflagekanten des Korpus sind mit Löchern zum Anschrauben von Arbeitsplatten ausgestattet. Die Drehtürblende enthält eine eingearbeitete Griffleiste.

SONDERBREITEN

Modul mit 2 Drehtüren und Zwischenboden, H=810 mm

Ausführung ähnlich dem Modul mit Drehtür und Zwischenboden. Traglast der Böden bis zu 50 kg.

Zusätzlich zur Breite kann auf Wunsch auch die Korpustiefe vermindert werden.

	<u>Art.-Nr.</u>
Breite bis 800 mm, mit 2 Drehtüren	13746
Breite bis 1000 mm, mit 2 Drehtüren	13747
Breite bis 1200 mm, mit 2 Drehtüren	13748

Drehtür/Auszug abschließbar (Preis pro Drehtür/Auszug) **13650**



10
Kühlunterbauten

SONDERBREITEN

Modul mit Auszügen, H=810 mm

Angaben der Nutzhöhen von oben nach unten.

	<u>Art.-Nr.</u>
Nutzhöhe 310 / 310	
Breite bis 400 mm, 2 Rollenauszüge	13760
Breite bis 500 mm, 2 Rollenauszüge	13761
Breite bis 600 mm, 2 Rollenauszüge	13762
Nutzhöhe 220 / 400	
Breite bis 400 mm, 2 Rollenauszüge	13770
Breite bis 500 mm, 2 Rollenauszüge	13771
Breite bis 600 mm, 2 Rollenauszüge	13772
Nutzhöhe 400 / 220	
Breite bis 400 mm, 2 Rollenauszüge	13780
Breite bis 500 mm, 2 Rollenauszüge	13781
Breite bis 600 mm, 2 Rollenauszüge	13782
Nutzhöhe 165 / 185 / 220	
Breite bis 400 mm, 3 Rollenauszüge	13790
Breite bis 500 mm, 3 Rollenauszüge	13791
Breite bis 600 mm, 3 Rollenauszüge	13792
Drehtür/Auszug abschließbar (Preis pro Drehtür/Auszug)	13650

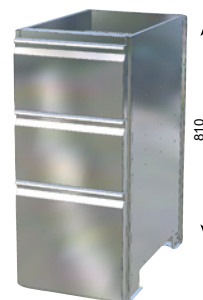

Ausführung

Korpus und Auszüge komplett aus Edelstahl, Werkstoff 1.4016, vordere Außenseite mit geschliffener Oberfläche. Unterhalb der Auszüge ist ein Freiraum zum Verlegen von Installationsleitungen vorhanden. Die oberen Auflagekanten des Korpus sind mit Löchern zum Anschrauben von Arbeitsplatten ausgestattet. Die Auszüge sind mit robusten Edelstahl-Rollenauszügen (Tragkraft 100 kg) ausgestattet. Die Schubladenblenden enthalten eingearbeitete Edelstahl-Griffschienen.

10. Kühlunterbauten

Zubehör KUB 810



SONDERBREITEN

Module für Spülenunterbauten, H= 810 mm

Standardhöhe der oberen Blende ca. 310 mm
Nutzhöhe des Drehtürfaches 375 mm
Die Höhe der oberen Blende ist auf Wunsch
auch in anderen Maßen lieferbar.

	<u>Art.-Nr.</u>
Breite bis 400 mm, Drehtür DIN links	13810
Breite bis 400 mm, Drehtür DIN rechts	13811
Breite bis 500 mm, Drehtür DIN links	13812
Breite bis 500 mm, Drehtür DIN rechts	13813
Breite bis 600 mm, Drehtür DIN links	13814
Breite bis 600 mm, Drehtür DIN rechts	13815
Breite bis 800 mm, 2 Drehtüren	13816
Breite bis 1000 mm, 2 Drehtüren	13817
Drehtür/Auszug abschließbar (Preis pro Drehtür/Auszug)	13650



Ausführung

Korpus und Drehtür komplett aus Edelstahl, Werkstoff 1.4016, vordere Außenseite mit geschliffener Oberfläche.
Oben mit Blende, unten mit Drehtür ausgestattet. Rückseitig mit Ausschnitten für die Installation von Wasser und Abwasserleitungen.
Die Bodenplatte ist herausnehmbar, so dass der Sockelbereich zum Verlegen von Installationsleitungen zugänglich ist. Die oberen Auflagekanten des Korpus sind mit Löchern zum Anschrauben von Arbeitsplatten ausgestattet. Die Drehtürblende enthält eine eingearbeitete Griffleiste.

SONDERBREITEN

Modul mit oberer Blende, Drehtür und Zwischenboden, H=810 mm

Standardhöhe der oberen Blende ca. 140 mm
Nutzhöhe des Drehtürfaches 525 mm
Die Höhe der oberen Blende ist auf Wunsch auch in anderen Maßen lieferbar.
In der oberen Blende sind Ausschnitte für Steuerungen möglich.
Die Korpus-tiefe kann auf Wunsch vermindert werden.

	<u>Art.-Nr.</u>
Breite bis 400 mm, Drehtür DIN links	13830
Breite bis 400 mm, Drehtür DIN rechts	13831
Breite bis 500 mm, Drehtür DIN links	13832
Breite bis 500 mm, Drehtür DIN rechts	13833
Breite bis 600 mm, Drehtür DIN links	13834
Breite bis 600 mm, Drehtür DIN rechts	13835
Drehtür/Auszug abschließbar (Preis pro Drehtür/Auszug)	13650



Ausführung

Korpus und Drehtür komplett aus Edelstahl, Werkstoff 1.4016, vordere Außenseite mit geschliffener Oberfläche. Rückseitig im oberen Bereich hinter der Blende mit Ausschnitt für eine Leitungsführung versehen. Der Zwischenboden ist höhenverstellbar. Traglast der Böden bis zu 50 kg.

Die Bodenplatte ist herausnehmbar, so dass der Sockelbereich zum Verlegen von Installationsleitungen zugänglich ist. Die oberen Auflagekanten des Korpus sind mit Löchern zum Anschrauben von Arbeitsplatten ausgestattet. Die Drehtürblende enthält eine eingearbeitete Griffleiste.

10
Kühlunterbauten

SONDERBREITEN

Modul mit oberer Blende und Schubladen, H=810 mm

Höhe der oberen Blende ca. 140 mm

	<u>Art.-Nr.</u>
Breite bis 400 mm, 2 Rollenauszüge, NH=165 / 310	13850
Breite bis 500 mm, 2 Rollenauszüge, NH=165 / 310	13851
Breite bis 600 mm, 2 Rollenauszüge, NH=165 / 310	13852

Drehtür/Auszug abschließbar (Preis pro Drehtür/Auszug)	13650
---	--------------



Ausführung

Korpus und Auszüge komplett aus Edelstahl, Werkstoff 1.4016, vordere Außenseite mit geschliffener Oberfläche. Rückseitig im oberen Bereich hinter der Blende mit Ausschnitt für eine Leitungsführung versehen. Unterhalb der Auszüge ist ein Freiraum zum Verlegen von

Installationsleitungen vorhanden. Die oberen Auflagekanten des Korpus sind mit Löchern zum Anschrauben von Arbeitsplatten ausgestattet. Die Auszüge sind mit robusten Edelstahl-Rollenauszügen (Tragkraft 100 kg) ausgestattet. Die Schubladenblenden enthalten eingearbeitete Edelstahl-Griffschienen.

Zusätzlicher Zwischenboden

für Sonderbreiten:

	<u>Art.-Nr.</u>
Korpusbreite bis 400 mm	13750
Korpusbreite bis 500 mm	13751
Korpusbreite bis 600 mm	13752
Korpusbreite bis 800 mm	13753
Korpusbreite bis 1000 mm	13754

(Zusätzlich zur Breite kann auf Wunsch auch die Tiefe vermindert werden.)

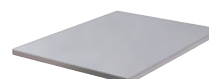

Traglast der Böden bis zu 50 kg.