

KUB 890 – für Getränke, 890 mm hoch

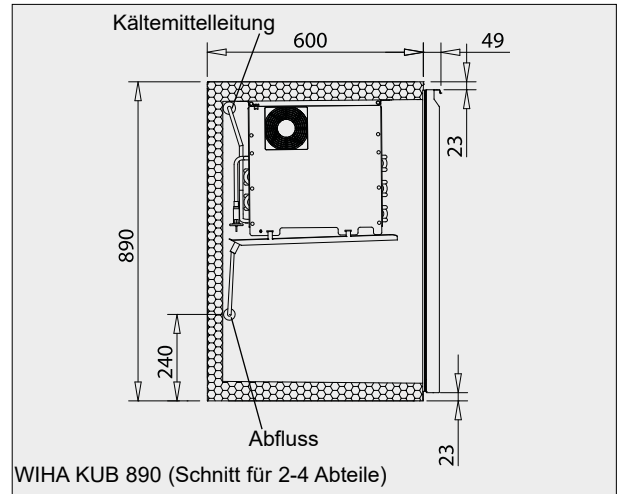
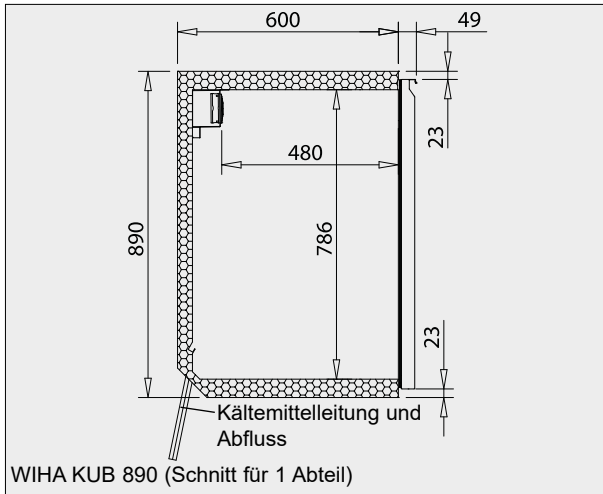

Ausführung siehe Seite 277.

Auch mit schwarzer Front lieferbar.

| Für externes Kälteaggregat ohne Steuerung | | Für externes Kälteaggregat mit Steuerung | | Inkl. Kälteaggregat mit Steuerung | |
|-----------------------------------------------------------------------|--|-----------------------------------------------------------------------|--|-----------------------------------------------------------------|--|
| Empf. Kälteleistung: 200W/-15°VT (Lieferung ohne Expansionsventil) | | Empf. Kälteleistung: 200W/-15°VT (Lieferung ohne Expansionsventil) | | Kälteleistung: 200W/-15°VT Elektr. Anschluss: 230V/50Hz/240W | |
| Art.-Nr. 8921 (*) | | Art.-Nr. 20950 (*) | | Art.-Nr. 8971 (*) | |
| Art.-Nr. 8931 (*) | | Art.-Nr. 20951 (*) | | Art.-Nr. 8981 (*) | |

Höhe: 890 mm, Tiefe: 600 mm + 49 mm

(*) Der Edelstahl-Rollenauszug 8799 ist beim 1-fach Korpus nicht einsetzbar.

| Für externes Kälteaggregat ohne Steuerung | | Für externes Kälteaggregat mit Steuerung | | Inkl. Kälteaggregat mit Steuerung | |
|-------------------------------------------|-------------------------|------------------------------------------|--------------------------|-----------------------------------------------------------------|-------------------------|
| Empf. Kälteleistung: 290W/-10°VT | | Empf. Kälteleistung: 290W/-10°VT | | Kälteleistung: 290W/-10°VT Elektr. Anschluss: 230V/50Hz/270W | |
| | Art.-Nr. 8922 | | Art.-Nr. 20952 | | Art.-Nr. 8972 |
| | Art.-Nr. 8932 | | Art.-Nr. 20953 | | Art.-Nr. 8982 |

Höhe: 890 mm, Tiefe: 600 mm + 49 mm





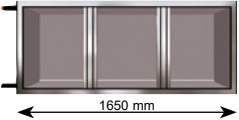
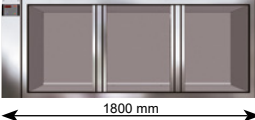
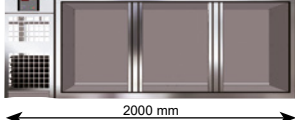
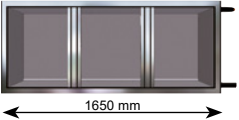
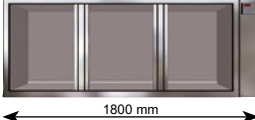
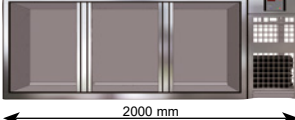

10. Kühlunterbauten

KUB 890



| Für externes Kälteaggregat ohne Steuerung | Für externes Kälteaggregat mit Steuerung | Inkl. Kälteaggregat mit Steuerung |
|----------------------------------------------------------------------------------------------------------------------------------|-----------------------------------------------------------------------------------------------------------------------------------|------------------------------------------------------------------------------------------------------------------------------------|
| Empf. Kälteleistung: 360W/-10°VT | Empf. Kälteleistung: 360W/-10°VT | Kälteleistung: 360W/-10°VT Elektr. Anschluss: 230V/50Hz/335W |
|  <p>1650 mm</p> <p>Art.-Nr. 8923</p> |  <p>1800 mm</p> <p>Art.-Nr. 20954</p> |  <p>2000 mm</p> <p>Art.-Nr. 8973</p> |
|  <p>1650 mm</p> <p>Art.-Nr. 8933</p> |  <p>1800 mm</p> <p>Art.-Nr. 20955</p> |  <p>2000 mm</p> <p>Art.-Nr. 8983</p> |

Höhe: 890 mm, Tiefe: 600 mm + 49 mm

| Für externes Kälteaggregat ohne Steuerung | Für externes Kälteaggregat mit Steuerung | Inkl. Kälteaggregat mit Steuerung |
|------------------------------------------------------------------------------------------------------------------------------------|-------------------------------------------------------------------------------------------------------------------------------------|-------------------------------------------------------------------------------------------------------------------------------------|
| Empf. Kälteleistung: 430W/-10°VT | Empf. Kälteleistung: 430W/-10°VT | Kälteleistung: 430W/-10°VT Elektr. Anschluss: 230V/50Hz/380W |
|  <p>2200 mm</p> <p>Art.-Nr. 8924</p> |  <p>2350 mm</p> <p>Art.-Nr. 20956</p> |  <p>2550 mm</p> <p>Art.-Nr. 8974</p> |
|  <p>2200 mm</p> <p>Art.-Nr. 8934</p> |  <p>2350 mm</p> <p>Art.-Nr. 20957</p> |  <p>2550 mm</p> <p>Art.-Nr. 8984</p> |

Höhe: 890 mm, Tiefe: 600 mm + 49 mm

10

Kühlunterbauten

Einbauten KUB 890

| | |
|--------------------------------------------------------------------------------------------------------|--|
| Drehtür DIN links mit einem Gitterrost Nutzhöhe 780 mm Art.-Nr. 8782 | |
| Drehtür DIN rechts mit einem Gitterrost Nutzhöhe 780 mm Art.-Nr. 8783 | |
| Drehtür DIN links mit Fass-Schiene Nutzhöhe 775 mm Art.-Nr. 8784 | |
| Drehtür DIN rechts mit Fass-Schiene Nutzhöhe 775 mm Art.-Nr. 8785 | |

| | |
|------------------------------------------------------------------------------------------------------------------------------------------------------|--|
| Edelstahl-Rollenauszug (Auszug mit Überlänge, Tragkraft 100 kg) Nutzhöhe 355 mm oben, 345 mm unten Art.-Nr. 8798 | |
| Edelstahl-Rollenauszug (Auszug mit Überlänge, Tragkraft 100 kg) Nutzhöhe 310 mm oben, 390 mm unten Art.-Nr. 8788 | |
| Edelstahl-Rollenauszug (Auszug mit Überlänge, Tragkraft 100 kg) Nutzhöhe 390 mm oben, 300 mm unten Art.-Nr. 8789 | |
| Edelstahl-Rollenauszug (Auszug mit Überlänge, Tragkraft 100 kg) Nutzhöhe 200 mm / 215 mm / 230 mm Art.-Nr. 8799 (*) | |

(*) Der Edelstahl-Rollenauszug 8799 ist beim 1-fach Korpus nicht einsetzbar!

| | |
|--------------------------------------------------------------------------------------------------------|--|
| Drehtür DIN links, Glas mit Gitterrost Nutzhöhe 780 mm Art.-Nr. 9440 | |
| Drehtür DIN rechts, Glas mit Gitterrost Nutzhöhe 780 mm Art.-Nr. 9441 | |

Nutzmaße der Schubladen für KUB 890

| Nutzhöhe [mm] | Nutzfläche | Flaschenart | Flaschenmaß D [mm] x H [mm] | Flaschenanzahl | GN-Behälter |
|------------------|----------------------|-----------------------------------------|----------------------------------|----------------|--------------------------------|
| NH 390 | B 376 mm T 510 mm | PET 1,5 l PET 1,0 l Glas 0,75 l | 94 x 337 81 x 303 80 x 321 | 20 24 30 | 3x GN 1/3-150 6x GN 1/6-150 |
| NH 355 NH 345 | B 376 mm T 510 mm | PET 1,5 l Glas 0,75 l Glas 0,33 l | 94 x 337 80 x 321 61 x 234 | 20 30 42 | 3x GN 1/3-150 6x GN 1/6-150 |
| NH 230 | B 376 mm T 510 mm | Glas 0,25 l Glas 0,2 l | 58 x 216 60 x 199 | 56 48 | 3x GN 1/3-100 6x GN 1/6-100 |
| NH 210 | B 376 mm T 510 mm | Glas 0,33 l Glas 0,2 l | 70 x 175 60 x 199 | 35 48 | 3x GN 1/3-100 6x GN 1/6-100 |

Beschreibung

Kühlunterbau zum Kühlen von Getränkeflaschen und Bierfässern mit einer Höhe von 775 mm.
 Temperatur: < 7°C bei 25°C/60% rel. LF (Klimaklasse 3 nach DIN EN ISO 23953).

Hinweis:

Wenn in einem Kühlkorpus mit 3 oder 4 Abteilen mehr als ein Abteil mit Rollenauszügen bestückt wird, ist ein zweiter Verdampfer notwendig!
 Der Preis des zweiten Verdampfers ist im Preis nicht enthalten und muss addiert werden.

10
Kühlunterbauten

Sonderzubehör

| | Art.-Nr. |
|--------------------------------------------------------------------------------------------|----------|
| Aufpreis Expansionsventil für R452A anstatt R134a/R513A | 9117 |
| Trennstab zur Auszugsunterteilung bei Flaschen, einrastbare Kunststoffausführung | 8882 |
| Trennstab zur Auszugsunterteilung bei Flaschen, stufenlos festschraubbare Metallausführung | 8883 |
| GN-Auflageschiene | 8886 |
| Zusätzliches Tragrost mit zwei Bodenträgern | 8885 |
| GN-Zwischenrost hinter Mittelsteg | 9191 |
| GN-Rost Seitenbegrenzer links | 6620 |
| GN-Rost Seitenbegrenzer rechts | 6621 |
| Sockelschiene, 40 mm hoch, pro 1fm Korpuslänge | 9133 |
| Magnetventil hinter Anbaublende montiert | 9122 |
| Bohrung 35 mm in Kühlkorpuswandung | 21140 |
| Bohrung 45 mm in Kühlkorpuswandung | 21141 |
| Bohrung 65 mm in Kühlkorpuswandung | 21142 |
| Bohrung 76 mm in Kühlkorpuswandung | 21144 |
| Bohrung 86 mm in Kühlkorpuswandung | 21145 |
| Kühlleitungen auf Rückseite mittig aus Korpus | 9139 |
| Schloss für Tür oder Schublade | 9157 |
| Steuerung TMP 610 für Normalkühlung | 12205 |

Zweiter Verdampfer bei externen Kühlungen **Art.-Nr. 8099**
 Zweiter Verdampfer bei steckerfertigen Kühlungen **8095**

LED-Beleuchtung 12V/5W (Fachhöhe 890) **9446**
 (inkl. Transformator 230V/12V)

Anbaublenden

| | |
|-------------------------------------------------------------------|-----------------|
| Breite 150 mm, Höhe 890 mm | Art.-Nr. |
| Blende mit Ausschnitt für 1 x Steuerung TMP 6xx, links angebaut | 21130 |
| Blende mit Ausschnitt 1 x Steuerung TMP 6xx, rechts angebaut | 21131 |
| Blende mit Ausschnitte für 2 x Steuerung TMP 6xx, links angebaut | 21132 |
| Blende mit Ausschnitte für 2 x Steuerung TMP 6xx, rechts angebaut | 21133 |

Spülenunterbauten – 890 mm hoch

Kompett aus Edelstahl gefertigt

Auch mit schwarzer Front lieferbar.

Spülenunterbauten

Ausführung

890 mm hohes Unterbaumodul aus Edelstahl 1.4016. Vordere Außenseite mit geschliffener Oberfläche. Frontseitig mit Drehtüren. Rückseitig und Seitenflächen mit Ausschnitten für die Installation von Wasser- und Abwasserleitungen. Der Bodenbereich ist zur Bodeninstallation offen.

Bei Bedarf kann eine bauseitige Bodenplatte oder die als Zubehör erhältliche Edelstahl-Bodenplatte eingelegt werden.

Anbaubar an Kühlkorpusse ab 2 Fachabteile.



Art.-Nr. 8800-940

Mit fertig montierter Steuerung für externes Kälteaggregat:

Breite 450 mm (für Einzelbecken), Drehtür links angeschlagen
Breite 450 mm (für Einzelbecken), Drehtür rechts angeschlagen
Breite 800 mm (für Doppelbecken)

Art.-Nr.

8800-940

8800-941

8801-940

Ohne Steuerung, ohne Kälteaggregat:

Breite 450 mm (für Einzelbecken), Drehtür links angeschlagen
Breite 450 mm (für Einzelbecken), Drehtür rechts angeschlagen
Breite 800 mm (für Doppelbecken)

8800-960

8800-961

8801-960

Edelstahl-Bodenplatte für 8800-940 und 8800-941

Edelstahl-Bodenplatte für 8801-940

(Beim Korpus 8801-940 sind zwei Bodenplatten einlegbar)

8800-050

8801-050

Müllkipper anstatt Drehtür, für Modulbreite B=800 mm, links montiert **10604**

Müllkipper anstatt Drehtür, für Modulbreite B=800 mm, rechts montiert **10605**

Müllkipper anstatt Drehtür, für Modulbreite B=450 mm **10606**



Art.-Nr. 8801-940

10

Kühlunterbauten

Endabschlussplatte für Spülenunterbauten und Trockenkorpusse

Sind Seitenflächen der Trockenmodule sichtbar, ist ein Endabschluss notwendig. Die Endabschlussplatte besteht aus Edelstahl mit geschliffener Oberfläche. Sie ist mit einem Holzwerkstoff hinterfüllt, so dass sie von der Innenseite der Korpusse über Holzschrauben einfach montiert werden kann.

Maße: Höhe 890 mm, Tiefe 600 mm, Stärke 20 mm

Art.-Nr.

9138

Endabschlussplatte Höhe: 890 mm



Sockelschienen

Sockelschiene 40 mm hoch,

Preis pro lfm Korpuslänge, fertig montiert

Art.-Nr.

9133

Sockelschiene 50 mm hoch,

Preis pro lfm Korpuslänge, fertig montiert

Art.-Nr.

9134