

### KUB 810 – für Getränke, 810 mm hoch

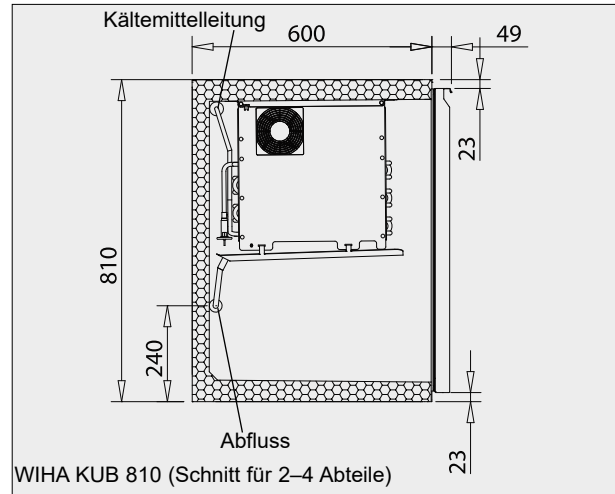
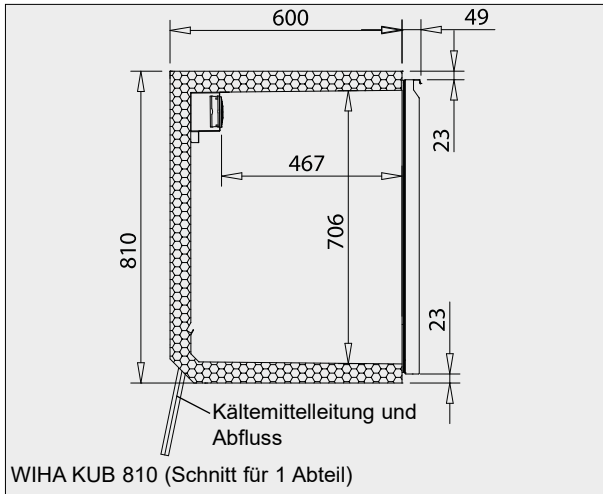

Ausführung siehe Seite 277.

Auch mit schwarzer Front lieferbar.

Für externes Kälteaggregat ohne Steuerung		Für externes Kälteaggregat mit Steuerung		Inkl. Kälteaggregat mit Steuerung	
Empf. Kälteleistung: 200W/-15°VT (Lieferung ohne Expansionsventil)		Empf. Kälteleistung: 200W/-15°VT (Lieferung ohne Expansionsventil)		Kälteleistung: 200W/-15°VT Elektr. Anschluss: 230V/50Hz/240W	
Art.-Nr. 10521 (*)		Art.-Nr. 20940 (*)		Art.-Nr. 10571 (*)	
Art.-Nr. 10531 (*)		Art.-Nr. 20941 (*)		Art.-Nr. 10581 (*)	

Höhe: 810 mm, Tiefe: 600 mm + 49 mm

(\*) Der Auszug 10194 kann hier nicht eingesetzt werden.

Für externes Kälteaggregat ohne Steuerung		Für externes Kälteaggregat mit Steuerung		Inkl. Kälteaggregat mit Steuerung	
Empf. Kälteleistung: 290W/-10°VT		Empf. Kälteleistung: 290W/-10°VT		Kälteleistung: 290W/-10°VT Elektr. Anschluss: 230V/50Hz/270W	
Art.-Nr. 10522		Art.-Nr. 20942		Art.-Nr. 10572	
Art.-Nr. 10532		Art.-Nr. 20943		Art.-Nr. 10582	

Höhe: 810 mm, Tiefe: 600 mm + 49 mm

**10**  
Kühlunterbauten





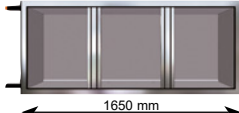
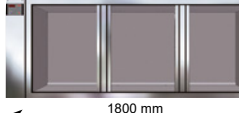
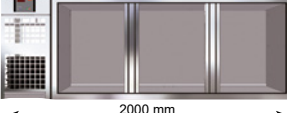
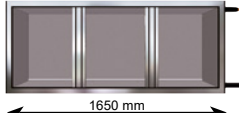
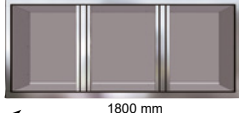
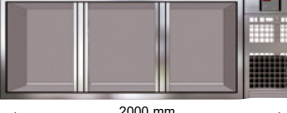

# 10. Kühlunterbauten

KUB 810



Für externes Kälteaggregat ohne Steuerung	Für externes Kälteaggregat mit Steuerung	Inkl. Kälteaggregat mit Steuerung
Empf. Kälteleistung: 360W/-10°VT	Empf. Kälteleistung: 360W/-10°VT	Kälteleistung: 360W/-10°VT Elektr. Anschluss: 230V/50Hz/335W
 Art.-Nr. 10523	 Art.-Nr. 20944	 Art.-Nr. 10573
 Art.-Nr. 10533	 Art.-Nr. 20945	 Art.-Nr. 10583

Höhe: 810 mm, Tiefe: 600 mm + 49 mm

Für externes Kälteaggregat ohne Steuerung	Für externes Kälteaggregat mit Steuerung	Inkl. Kälteaggregat mit Steuerung
Empf. Kälteleistung: 430W/-10°VT	Empf. Kälteleistung: 430W/-10°VT	Kälteleistung: 430W/-10°VT Elektr. Anschluss: 230V/50Hz/380W
 Art.-Nr. 10524	 Art.-Nr. 20946	 Art.-Nr. 10574
 Art.-Nr. 10534	 Art.-Nr. 20947	 Art.-Nr. 10584

Höhe: 810 mm, Tiefe: 600 mm + 49 mm

10

Kühlunterbauten

### Einbauten KUB 810

<b>Drehtür DIN links</b> mit einem Gitterrost Nutzhöhe 700 mm  <b>Art.-Nr.</b> <b>10182</b>	
<b>Drehtür DIN rechts</b> mit einem Gitterrost Nutzhöhe 700 mm  <b>Art.-Nr.</b> <b>10183</b>	
<b>Drehtür DIN links</b> mit Fass-Schiene für 30-l-Fass Nutzhöhe 695 mm  <b>Art.-Nr.</b> <b>10184</b>	
<b>Drehtür DIN rechts</b> mit Fass-Schiene für 30-l-Fass Nutzhöhe 695 mm  <b>Art.-Nr.</b> <b>10185</b>	

<b>Edelstahl-Rollenauszug</b> (Auszug mit Überlänge, Tragkraft 100 kg) Nutzhöhe 312 mm oben, 305 mm unten  <b>Art.-Nr.</b> <b>10198</b>	
<b>Edelstahl-Rollenauszug</b> (Auszug mit Überlänge, Tragkraft 100 kg) Nutzhöhe 270 mm oben, 350 mm unten  <b>Art.-Nr.</b> <b>10188</b>	
<b>Edelstahl-Rollenauszug</b> (Auszug mit Überlänge, Tragkraft 100 kg) Nutzhöhe 350 mm oben, 260 mm unten  <b>Art.-Nr.</b> <b>10189</b>	
<b>Edelstahl-Rollenauszug</b> (Auszug mit Überlänge, Tragkraft 100 kg) Nutzhöhe 180 mm / 195 mm / 175 mm  <b>Art.-Nr.</b> <b>10194 (*)</b>	

(\*) Der Auszug 10194 ist beim 1-fach Korpus nicht einsetzbar!

<b>Drehtür DIN links, Glas</b> mit Gitterrost Nutzhöhe 700 mm  <b>Art.-Nr.</b> <b>9436</b>	
<b>Drehtür DIN rechts, Glas</b> mit Gitterrost Nutzhöhe 700 mm  <b>Art.-Nr.</b> <b>9437</b>	

### Nutzmaße der Schubladen für KUB 810

Nutzhöhe [mm]	Nutzfläche	Flaschenart	Flaschenmaß D [mm] x H [mm]	Flaschenanzahl	GN-Behälter
NH 350	B 376 mm T 510 mm	PET 1,5 l	94 x 337	20	3x GN 1/3-150
		PET 1,0 l	81 x 303	30	6x GN 1/6-150
		Glas 0,75 l Glas 0,33 l	80 x 321 61 x 234	30 42	
NH 315	B 376 mm T 510 mm	PET 1,0 l	81 x 303	30	3x GN 1/3-100
		Glas 0,33 l	61 x 234	42	6x GN 1/6-100
		Glas 0,25 l	58 x 216	56	
NH 270	B 376 mm T 510 mm	Glas 0,33 l	61 x 234	42	3x GN 1/3-100
		Glas 0,25 l	58 x 216	56	6x GN 1/6-100

### Beschreibung

Kühlunterbau zum Kühlen von Getränkeflaschen und Bierfässern mit einer Höhe von 695 mm.  
 Temperatur: < 7°C bei 25°C/60% rel. LF (Klimaklasse 3 nach DIN EN ISO 23953).

#### Hinweis:

Wenn in einem Kühlkorpus mit 3 oder 4 Abteilen mehr als ein Abteil mit Rollenauszügen bestückt wird, ist ein zweiter Verdampfer notwendig!  
 Der Preis des zweiten Verdampfers ist im Preis nicht enthalten und muss addiert werden.

**10**  
Kühlunterbauten

### Sonderzubehör

	Art.-Nr.
Aufpreis Expansionsventil für R452A anstatt R134a/R513A	9117
Trennstab zur Auszugsunterteilung bei Flaschen, einrastbare Kunststoffausführung	8882
Trennstab zur Auszugsunterteilung bei Flaschen, stufenlos festschraubbare Metallausführung	8883
GN-Auflageschiene	8886
Zusätzliches Tragrost mit zwei Bodenträgern	8885
GN-Zwischenrost hinter Mittelsteg	9191
GN-Rost Seitenbegrenzer links	6620
GN-Rost Seitenbegrenzer rechts	6621
Sockelschiene, 40 mm hoch, pro 1fm Korpuslänge	9133
Magnetventil hinter Anbaublende montiert	9122
Bohrung 35 mm in Kühlkorpuswandung	21140
Bohrung 45 mm in Kühlkorpuswandung	21141
Bohrung 65 mm in Kühlkorpuswandung	21142
Bohrung 76 mm in Kühlkorpuswandung	21144
Bohrung 86 mm in Kühlkorpuswandung	21145
Kühlleitungen auf Rückseite mittig aus Korpus	9139
Schloss für Tür oder Schublade	9157
Steuerung TMP 610 für Normalkühlung	12205

Zweiter Verdampfer bei externen Kühlungen **Art.-Nr. 8099**  
 Zweiter Verdampfer bei steckerfertigen Kühlungen **8095**

LED-Beleuchtung 12V/5W (Fachhöhe 810) **9444**  
 (inkl. Transformator 230V/12V)

### Anbaublenden

Breite 150 mm, Höhe 810 mm	
Blende mit Ausschnitt für 1 x Steuerung TMP 6xx, links angebaut	<b>Art.-Nr. 21120</b>
Blende mit Ausschnitt für 1 x Steuerung TMP 6xx, rechts angebaut	<b>21121</b>
Blende mit Ausschnitte für 2 x Steuerung TMP 6xx, links angebaut	<b>21122</b>
Blende mit Ausschnitte für 2 x Steuerung TMP 6xx, rechts angebaut	<b>21123</b>

## Spülenunterbauten – 810 mm hoch

Kompett aus Edelstahl gefertigt

Auch mit schwarzer Front lieferbar.

### Spülenunterbauten

#### Ausführung

810 mm hohes Unterbaumodul aus Edelstahl 1.4016. Vordere Außenfläche mit geschliffener Oberfläche. Frontseitig mit Drehtüren. Rückseitig und Seitenflächen mit Ausschnitten für die Installation von Wasser- und Abwasserleitungen.

Der Bodenbereich ist zur Bodeninstallation offen. Bei Bedarf kann eine bauseitige Bodenplatte oder die als Zubehör erhältliche Edelstahl-Bodenplatte eingelegt werden.

Anbaubar an Kühlkorpusse ab 2 Fachabteile.



Art.-Nr. 10600-940

#### Mit fertig montierter Steuerung für externes Kälteaggregat:

Breite 450 mm (für Einzelbecken), Drehtür links angeschlagen	<b>10600-940</b>
Breite 450 mm (für Einzelbecken), Drehtür rechts angeschlagen	<b>10600-941</b>
Breite 800 mm (für Doppelbecken)	<b>10601-940</b>

#### Art.-Nr.

#### Ohne Steuerung, ohne Kälteaggregat:

Breite 450 mm (für Einzelbecken), Drehtür links angeschlagen	<b>10600-960</b>
Breite 450 mm (für Einzelbecken), Drehtür rechts angeschlagen	<b>10600-961</b>
Breite 800 mm (für Doppelbecken)	<b>10601-960</b>



Art.-Nr. 10601-940

#### Spülenunterbau DUO mit Kälteaggregat und Zweifachkreislauf

An diese Spülenunterbauten kann ein zusätzliches Gerät, wie z.B. eine Kontaktkühlplatte, Kühlwanne, Belegstation oder ein zweiter Kühlunterbau angeschlossen werden.

Als Steuerung wird die TMP 640 DUO eingesetzt. Beide Temperaturen können getrennt eingestellt werden. Der Preis beinhaltet zwei Magnetventile und den Anschluss an die Geräte. Gegebenenfalls notwendige Kältemittelkupplungen und Leitungsverlängerungen sind nicht enthalten.

Breite 450 mm, Kälteleistung 360W/-10°VT, Drehtür links angeschl.	<b>10600-971</b>
Breite 450 mm, Kälteleistung 360W/-10°VT, Drehtür rechts angeschl.	<b>10600-972</b>
Breite 450 mm, Kälteleistung 450W/-10°VT, Drehtür links angeschl.	<b>10600-973</b>
Breite 450 mm, Kälteleistung 450W/-10°VT, Drehtür rechts angeschl.	<b>10600-974</b>
Breite 450 mm, Kälteleistung 600W/-10°VT, Drehtür links angeschl.	<b>10600-975</b>
Breite 450 mm, Kälteleistung 600W/-10°VT, Drehtür rechts angeschl.	<b>10600-976</b>



Art.-Nr. 10600-971

**10**

Kühlunterbauten

Edelstahl-Bodenplatte für 10600-940 und 10600-941	<b>10600-050</b>
Edelstahl-Bodenplatte für 10601-940	<b>10601-050</b>

(Beim 800 mm breiten Spülenunterbau sind zwei Bodenplatten einlegbar)

Müllkipper anstatt Drehtür, für Modulbreite B=800 mm, links montiert	<b>10604</b>
Müllkipper anstatt Drehtür, für Modulbreite B=800 mm, rechts montiert	<b>10605</b>
Müllkipper anstatt Drehtür, für Modulbreite B=450 mm	<b>10606</b>

### Endabschlussplatte für Spülenunterbauten und Trockenkorpusse

Sind Seitenflächen der Trockenmodule sichtbar, ist ein Endabschluss notwendig.

Die Endabschlussplatte besteht aus Edelstahl 1.4016 mit geschliffener Oberfläche. Sie ist mit einem Holzwerkstoff hinterfüllt, so dass sie von der Innenseite der Korpusse über Holzschrauben einfach montiert werden kann. Maße: Höhe 810 mm, Tiefe 600 mm, Stärke 20 mm



Endabschlussplatte H=810 mm	<b>Art.-Nr. 9136</b>
-----------------------------	----------------------

### Sockelschienen

Sockelschiene 40 mm hoch, Preis pro lfm Korpuslänge, fertig montiert	<b>Art.-Nr. 9133</b>
---	----------------------

Sockelschiene 50 mm hoch, Preis pro lfm Korpuslänge, fertig montiert	<b>Art.-Nr. 9134</b>
---	----------------------